

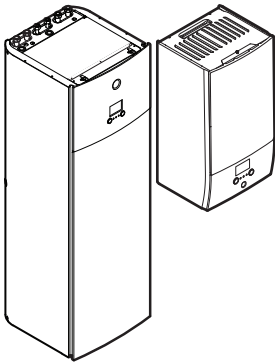

Kasutusjuhend

Daikin Altherma 3 H MT F+W



ETVH12S(U)18E▲6V▼
ETVH12S(U)23E▲6V▼
ETVH12S18E▲9W▼
ETVH12S23E▲9W▼

ETVX12S18E▲6V▼
ETVX12S23E▲6V▼
ETVX12S18E▲9W▼
ETVX12S23E▲9W▼

ETBH12E▲6V▼
ETBH12E▲9W▼

ETBX12E▲6V▼
ETBX12E▲9W▼

▲ = A, B, C, ..., Z
▼ = , , 1, 2, 3, ..., 9

Sisukord

1	Info käesoleva dokumendi kohta	2
2	Kasutaja ohutusjuhised	3
2.1	Üldine	3
2.2	Turvalise kasutamise juhised	4
3	Info süsteemi kohta	4
3.1	Tüüpilise süsteemi osad	4
4	Kiirjuhend	4
4.1	Kasutaja õiguste tase	4
4.2	Ruumi kütmine/jahutus	5
4.3	Soe tarbevesi	6
5	Töötab	7
5.1	Kasutusliides: ülevaade	7
5.2	Menüüstruktuur: ülevaade kasutajasätetest	8
5.3	Võimalikud kuvad: ülevaade	9
5.3.1	Avakuva	9
5.3.2	Peamenüü kuva	10
5.3.3	Sättepunkti kuva	10
5.3.4	Detailne kuva väärtustega	11
5.4	Funktsioonide SISSE või VÄLJA lülitamine	11
5.4.1	Visuaalne näidik	11
5.4.2	SISSE või VÄLJA lülitamiseks	11
5.5	Informatsiooni lugemine	11
	Info väljalugemine	11
	Võimalik väljaloetav info	12
5.6	Ruumi kütte/jahutuse reguleerimine	12
5.6.1	Ruumi kütterežiimi seadistamine	12
5.6.2	Soovitud ruumi temperatuuri muutmine	12
5.6.3	Soovitud väljuva vee temperatuuri muutmine	12
5.7	Sooja tarbevee reguleerimine	13
5.7.1	Vaheülekuumenduse režiim	13
5.7.2	Graafikupõhine režiim	13
5.7.3	Graafikupõhine + vaheülekuumenduse režiim	13
5.7.4	Sooja tarbevee võimsa režiimi kasutamine	14
5.8	Graafiku kuva: näide	14
5.9	Ilmast sõltuv kõver	16
5.9.1	Mis on ilmast sõltuv kõver?	16
5.9.2	2-punktiline kõver	16
5.9.3	Kõvera kalle ja nihe	16
5.9.4	Ilmast sõltuvate kõverate kasutamine	17
6	Nõuanded energia säästmise kohta	18
7	Hooldus ja teenindus	18
7.1	Ülevaade: hooldus ja teenindus	18
8	Veatu vastus	19
8.1	Abitekti kuvamine talitlushäire korral	19
8.2	Talitlushäirete ajaloo kontrollimine	19
8.3	Sümptom: elutoas on liiga külm (palav)	19
8.4	Sümptom: kraanivesi on liiga külm	19
8.5	Sümptom: soojuspumba rike	19
8.6	Tunnus: süsteem tekitab pärast kasutuselevõttu korisevat häält	20
9	Toote kasutuselt kõrvaldamine	20
10	Sõnastik	20
11	Paigaldussätted: paigaldaja täidetavad tabelid	20
11.1	Konfigureerimise viisard	20
11.2	Seadistumenu	20

1 Info käesoleva dokumendi kohta

Täname Teid toote ostmise eest. Palume teil teha järgmist:

- lugege juhend enne kasutajaliidese kasutamist hoolikalt läbi, et tagada parim võimalik tulemus.
- paluge paigaldajal end teavitada sätetest, mida ta teie süsteemi konfigureerimiseks kasutas. kontrollige, kas ta täitis paigaldaja sätetabeli. Kui MITTE, paluge tal seda teha.
- hoidke juhend tulevikus sirvimiseks alles.

Sihtrühm

Lõppkasutajad

Juhendikomplekt

Käesolev juhend on osa dokumendikomplektist. Täiskomplekt koosneb:

- **Üldised ettevaatusabinõud.**
 - Ohutusjuhised, mida peate lugema enne paigaldamist
 - Formaat: paber (siseseadme karbis)
- **Kasutusjuhend.**
 - Kiirülevaade seadme põhilistest funktsioonidest
 - Formaat: paber (siseseadme karbis)
- **Kasutaja viitejuhend.**
 - Detailsed juhised ja taustinfo seadme kasutamiseks algajatele ja spetsialistidele
 - Vorming: Digitaalsed failid on veebisaidil <https://www.daikin.eu>. Oma mudeli leidmiseks kasutage otsingufunktsiooni 🔍.
- **Paigaldusjuhend – Välisseade:**
 - Paigaldusjuhised
 - Formaat: Paber (välisseadme karbis)
- **Paigaldusjuhend – Siseseade:**
 - Paigaldusjuhised
 - Formaat: paber (siseseadme karbis)
- **Paigaldaja viitejuhend:**
 - Paigaldamise ettevalmistus, head tavad, viiteandmed ...
 - Vorming: Digitaalsed failid on veebisaidil <https://www.daikin.eu>. Oma mudeli leidmiseks kasutage otsingufunktsiooni 🔍.
- **Lisaseadmete lisabrošüür:**
 - Lisateave lisaseadmete paigaldamise kohta
 - Vorming: paber (siseseadme karbis) + digitaalfailid aadressil <https://www.daikin.eu>. Kasutage oma mudeli leidmiseks otsingufunktsiooni 🔍.

Dokumentatsiooni värskemad versioonid on saadaval piirkondlikul Daikin veebisaidil või paigaldaja käest.

Originaaldokumendid on inglise keeles. Kõik teised keeled on tõlked.

ONECTA rakendus



Kui paigaldaja selle seadistas, saate kasutada rakendust ONECTA oma süsteemi juhtimiseks ja selle oleku jälgimiseks. Vaadake lisateavet:

<http://www.onlinecontroller.daikineurope.com/>



Lingiread

Lingiread (näiteks [4.3]) aitavad teil liikuda kasutajaliidese menüü struktuuris.

1	Lingiridade lubamine : vajutage avakuval või peamenüü kuval abinupule. Ekraani ülemisse vasakusse nurka ilmuvad lingiread.	?
2	Lingiridade keelamine : vajutage uuesti abinupule.	?

Käesolevas dokumendis kasutatakse samuti neid lingiridasid. **Näide**:

1	Minge [4.3]: Ruumi küte/jahutus > Töövahemik.	
---	---	--

See tähendab:

1	Alustades avakuvalt keerake vasakut valimisketast ja minge valikusse Ruumi küte/jahutus.	
2	Alammenüüsse minemiseks vajutage vasakut valikuketast.	
3	Keerake vasakut valikuketast ja minge valikusse Töövahemik.	
4	Alammenüüsse minemiseks vajutage vasakut valikuketast.	

2 Kasutaja ohutusjuhised

Järgige alati järgmisi ohutusjuhiseid ja -eeskirju.

2.1 Üldine

HOIATUS

Kui te EI ole kindel, kuidas seadmistikku kasutada, pidage nõu paigaldajaga.

HOIATUS

Käesolevat seadet on lubatud kasutada alates 8-aastastel lastel ja füüsiliste, kognitiivsete või vaimsete puuetega või puudulike kogemuste ja teadmistega isikutel, kui nad kasutavad seadet järelevalve all või kui neid on

juhendatud seadet kasutama ohutult ja kui nad on võimalikest ohtudest teadlikud.

Lastel EI OLE lubatud seadmega mängida.

Lastel EI OLE lubatud seadet järelevalveta puhastada ja hooldada.



HOIATUS

Elektrilöögi või tulekahju ennetamiseks:

- ÄRGE loputage seadet.
- ÄRGE kasutage seadet märgade kätega.
- ÄRGE asetage seadmele vett sisaldavaid esemeid.



ETTEVAATUST

- ÄRGE asetage seadmele mingeid esemeid ega vahendeid.
- ÄRGE astuge, istuge ega seiske seadme peal.

- Seadmetel on järgmine sümbol:



See tähendab, et elektrilisi ja elektroonilisi seadmeid EI TOHI panna sorteerimata olmeprügi hulka. ÄRGE PÜÜDKE süsteemi ise lahti võtta, lahtivõtmisel, külmaaine, õli ja muude osade käsitsemisel TULEB seda lasta teha volitatud paigaldajal ja TULEB järgida kehtestatud eeskirju.

Seadmeid PEAB kasutusest kõrvaldamisel käitlema spetsialiseeritud ettevõttes taaskasutuseks, ringluseks ning taastamiseks. Nõuetekohase jäätmeäitlusega aitate kaitsta keskkonda võimalike kahjulike mõjude eest ja inimeste tervist. Lisateabe saamiseks pöörduge oma paigaldaja või kohaliku omavalitsuse poole.

- Akud on tähistatud järgmise sümboliga:



See tähendab, et akusid EI ole lubatud kasutuselt kõrvaldada koos muude sorteerimata majapidamisjäätmetega. Kui keemiline sümbol on trükitud sümboli alla, siis tähendab see keemiline sümbol seda, et aku sisaldab raskemetalli üle teatud kontsentratsioonimäära.

Võimalikud keemilised sümbolid on: Pb: tina (>0,004%).

Kasutatud akud TULEB viia spetsiaalsesse kogumispunktidesse. Kasutatud akudest korrektne kasutuselt kõrvaldamine hoiab ära võimalikud negatiivsed tagajärjed keskkonnale ja inimeste tervisele.

3 Info süsteemi kohta

2.2 Turvalise kasutamise juhised



HOIATUS: MÕÕDUKALT SÜTTIV MATERJAL

Selle seadme sees olev jahutusaine on kergelt süttiv.



HOIATUS

Seadet tuleb hoiustada nii, et välditud oleksid mehaanilised kahjustused, ja ruumis, kus ei ole pidevalt töötavaid süüteallikaid (nt lahtised leegid, gaasiga töötavad seadmed või elektrikütteseadmed).



HOIATUS

- ÄRGE augustage ega põletage jahutusaine ahela osi.
- ÄRGE kasutage sulatusprotsessi kiirendamiseks puhastusmaterjale ega muid viide, mida tootja ei ole soovitanud.
- Arvestage, et süsteemi sees olev jahutusaine on lõhnatu.





HOIATUS

- Seadme sees olev jahutusaine on kergelt süttiv, kuid tavaoludes see EI leki. Kui jahutusaine lekib ruumi ja puutub kokku põleti, kütteseadme või pliidi leegiga, võib see põhjustada tulekahju või tekitada ohtliku gaasi.
- Lülitage VÄLJA kõik põlemisega kütteseadmed, ventileerige ruum ja võtke ühendust edasimüüjaga, kellelt seadme ostsite.
- ÄRGE kasutage seadet enne, kui hooldustöötaja on kontrollinud jahutusaine lekkega seotud osa ja selle remontinud.



HOIATUS

Õhu eemaldamine soojuskiurguritest või kollektoritest. Enne õhu eemaldamist soojuskiurguritest või kollektoritest kontrollige, kas kasutajaliidese avakuval on kuvatud  või .

- Kui ei ole, võite jätkata kohe õhu eemaldamisega.

- Kui on, siis veenduge, et ruum, kus soovite õhku eemaldada, on piisavalt ventileeritud. **Põhjus:** jahutusaine võib lekkida veeringlusesse ja seeläbi ruumi, kui eemaldate õhku soojuskiurguritest või kollektoritest.

3 Info süsteemi kohta

Olenevalt süsteemist võib see:

- Kütta ruumi
- Jahutada ruumi
- Toota sooja tarbevett (kui kuumaveepaak on paigaldatud)



TEAVITUSTÖÖ

Jahutus kehtib ainult pöördudelitel korral.



TEAVITUSTÖÖ

Kui põhitsooni on paigaldatud pörandaküte, saab põhitsooni jahutusrežiim pakkuda ainult värskendust. Tegelik jahutamine EI ole sellisel juhul lubatud.

3.1 Tüüpilise süsteemi osad

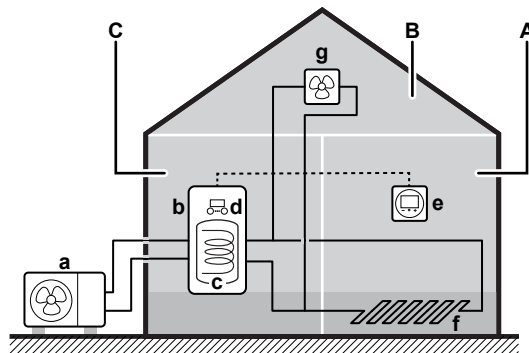

- A** Põhitsoon. **Näide:** Elutuba.
- B** Lisatsioon. **Näide:** Magamistuba.
- C** Tehniline ruum. **Näide:** Garaaž.
- a** Väliseadme soojuspump
- b** Siseruumides kasutatav maasoojuspump
- c** Kuumaveepaak
- d** Siseseadme kasutajaliides
- e** Spetsiaalne kasutajaliides (BRC1HHDA kasutatakse ruumi termostaadina)
- f** Pörandaküte
- g** Radiaatorid, soojuspumba konvektorid või ventilaatorikonvektorid



TEAVITUSTÖÖ

Sõltuvalt siseseadme tüübist võib seda ja kuumaveepaaki (kui see on paigaldatud) teineteisest eraldada või omavahel integreerida.

4 Kiirjuhend

4.1 Kasutaja õiguste tase

Teabe hulk, mida saate menüüstruktuuris lugeda ja redigeerida, sõltub teie kasutaja õiguste tasemest:

- Kasutaja: standardrežiim
- Ekspertkasutaja: saate lugeda ja redigeerida rohkemat teavet

Kasutajatasemete muutmine

1	Minge [B]: Kasutaja profiil.	
2	Sisestage kasutaja tasemele vastav PIN-kood.	—
	<ul style="list-style-type: none"> Sirvige läbi numbrite ja muutke valitud numbrit. Liigutage kursorit vasakult paremale. Kinnitage PIN-koodi ja jätkake. 	

Kasutaja PIN-kood

Kasutaja Kasutaja PIN-kood on **0000**.

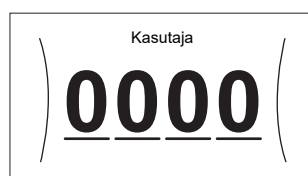

Täpsema kasutaja PIN-kood

Kasutaja Ekspertkasutaja PIN-kood on **1234**. Nüüd on nähtavad kasutajale täiendavad menüüelemendid.



4.2 Ruumi kütmine/jahutus

Ruumi kütte/jahutuse funktsiooni SISSE või VÄLJA lülitamine

! MÄRKUS

Ruumi jäätumiskaitse. Isegi, kui lülitate ruumi kütis-/jahutusrežiimi VÄLJA ([C.2]: Kasutamine > Ruumi küte/jahutus), saab ruumi jäätumiskaitse funktsioon, kui see on lubatud, endiselt aktiveeruda. Samas EI ole väljuva vee temperatuuri juhtimisel ja väline ruumi termostaadi juhtimisel kaitse garanteeritud.

! MÄRKUS

Veetoru külmumise vältimine. Isegi, kui lülitate ruumi kütis-/jahutusrežiimi VÄLJA ([C.2]: Kasutamine > Ruumi küte/jahutus), püsib veetoru külmumise vältimine, kui see on lubatud, aktiivne.

1	Minge [C.2]: Kasutamine > Ruumi küte/jahutus.	
2	Valige funktsioonile Sees või Väljas.	

Soovitud ruumi temperatuuri muutmine

Ruumi temperatuuri juhtimisel saate kasutada ruumi temperatuuri sättepunkti kuva, et näha ja reguleerida soovitud ruumitemperatuuri.

1	Minge [1]: Ruum.	
2	Reguleerige soovitud ruumitemperatuuri.	
	<p>a Tegelik ruumitemperatuur b Soovitud ruumitemperatuur</p>	

Soovitud väljuva vee temperatuuri muutmine

Te saate kasutada väljuva vee temperatuuri sättepunkti kuva, et näha ja reguleerida soovitud väljuva vee temperatuuri.

1	Minge [2]: Põhitsoon või [3]: Lisatsioon.	
2	Reguleerige väljuva vee soovitud temperatuuri.	
	 <p>a Tegelik väljuva vee temperatuur b Soovitud väljuva vee temperatuur</p>	

Ruumi kütise/jahutamise tsoonide ilmast sõltuva kõvera muutmiseks

1 Minge vastavasse tsooni:

Tsoon	Minge ...
Põhitsoon – kütmine	[2.5] Põhitsoon > Kütmise ilmast sõltuv kõver

4 Kiirjuhend

Tsoon	Minge ...
Põhitsoon – jahutus	[2.6] Põhitsoon > Jahutuse ilmast sõltuv kõver
Lisatsioon – kütmine	[3.5] Lisatsioon > Kütmise ilmast sõltuv kõver
Lisatsioon – jahutus	[3.6] Lisatsioon > Jahutuse ilmast sõltuv kõver

2 Muutke ilmast sõltuvat kõverat.

Ilmast sõltuval kõveral on 2 tüüpi: **kõvera kalle-nihe** (vaikimisi) ja **2-punktiline kõver**. Vajadusel saate selle tüüpi muuta sättes [2.E] Põhitsoon > Ilmast sõltuva kõvera tüüp. Kõvera reguleerimise viis sõltub selle tüübist.

Kõvera kalle ja nihe

Kalle. Kalde muutmisel on uus eelistatud temperatuur X1 korral ebavõrdselt suurem kui eelistatud temperatuur X2 korral.

Nihe. Nihke muutmisel on uus eelistatud temperatuur X1 korral võrdselt suurem eelistatud temperatuurist X2 korral.

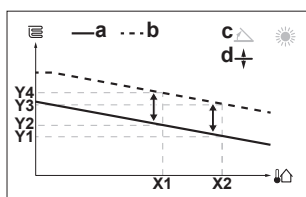
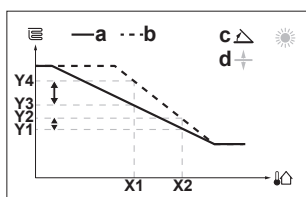

- X1, X2** Väliskeskonna temperatuur
Y1~Y4 Soovitud väljuva vee temperatuur
a Ilmast sõltuv kõver enne muudatusi
b Ilmast sõltuv kõver pärast muudatusi
c Kalle
d Nihe

Võimalikud tegevused ekraanil	
	Valige kalle või nihe.
	Suurendage või vähendage kallet/nihet.
	Kui valitud on kalle: seadistage kalle ja minge nihke juurde. Kui valitud on nihe: seadistage nihe.
	Kinnitage muudatused ja minge tagasi alammenüüsse.

2-punktiline kõver

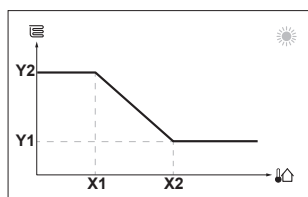

- X1, X2** Väliskeskonna temperatuur
Y1, Y2 Soovitud väljuva vee temperatuur

Võimalikud tegevused ekraanil	
	Temperatuurides navigeerimine.
	Temperatuuri muutmine.
	Järgmise temperatuuri juurde minek.
	Muudatuste kinnitamine ja jätkamine.

Lisateave

Lisateabe saamiseks vaadake ka:

- "5.4 Funktsioonide SISSE või VÄLJA lülitamine" ▶ 11]
- "5.6 Ruumi kütte/jahutuse reguleerimine" ▶ 12]
- "5.8 Graafiku kuva: näide" ▶ 14]
- "5.9 Ilmast sõltuv kõver" ▶ 16]
- Kasutaja viitejuhend

4.3 Soe tarbevesi

Paagi kütte funktsiooni SISSE või VÄLJA lülitamine

! MÄRKUS

Desinfitseerimisrežiim. Isegi kui lülitate paagi kütmise VÄLJA ([C.3]: Kasutamine > Tarbevesi) jääb desinfitseerimise režiim aktiivseks. Kui aga lülitate selle VÄLJA ajal, mil toimub desinfitseerimine, kuvatakse AH-viga.

1	Minge [C.3]: Kasutamine > Tarbevesi.	
2	Valige funktsioonile Sees või Väljas.	

Paagi temperatuuri sätepunktide muutmine

Režiimis Ainult järelküte saate kasutada paagi temperatuuri sätepunktide kuva, et näha ja reguleerida sooja tarbevee temperatuuri.

1	Minge [5]: Tarbevesi.	
2	Reguleerige sooja tarbevee temperatuuri.	
	<p>a Tegelik sooja tarbevee temperatuur</p> <p>b Soovitud sooja tarbevee temperatuur</p>	

Muudes režiimides saate vaadata ainult sätepunktide kuva, kuid ei saa seda muuta. Selle asemel saate muuta järgmisi sätteid: Mugavuse sätepunkt [5.2], öko sätepunkt [5.3] ja Järelküte sätepunkt [5.4].

i TEAVITUSTÖÖ

Olukordades, kui on väga madal STV tarbimine või see puudub, võib paagi temperatuuri sätepunkt $\leq 45^{\circ}\text{C}$ anda oodatust madalama STV temperatuuri kui kasutatakse Ainult järelküte režiimi. Sellistes olukordades on soovitatav lülitada ühele järgmistest režiimidest:

- Ainult programm
- Programm + järelküte

Lisateave

Lisateabe saamiseks vaadake ka:

- "5.4 Funktsioonide SISSE või VÄLJA lülitamine" ▶ 11]
- "5.7 Sooja tarbevee reguleerimine" ▶ 13]
- "5.8 Graafiku kuva: näide" ▶ 14]
- Kasutaja viitejuhend

5 Töötab



TEAVITUSTÖÖ

Jahutus kehtib ainult pöördmudelite korral.

5.1 Kasutusliides: ülevaade

Kasutusliidesel on järgmised komponendid:

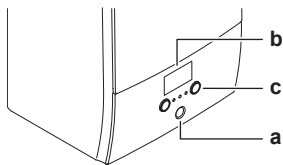

- a Olekunäidik
- b LCD-ekraan
- c Valikukettad ja nupud

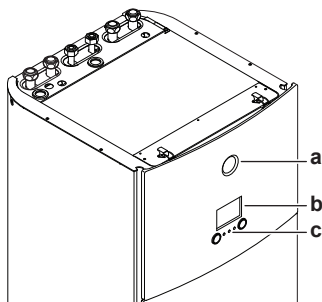

- a Olekunäidik
- b LCD-ekraan
- c Valikukettad ja nupud

Olekunäidik

Olekuindikaatori LED-tuled põlevad või vilguvad, et näidata seadme töörežiimi.

LED	Režiim	Kirjeldus
Vilkuv sinine	Ootel	Seade ei tööta.
Püsivalt sinine	Töötab	Seade töötab.
Vilkuv punane	Tõrge	Tekkis viga. Vaadake üksikasju peatükist " 8.1 Abiteksti kuvamine talitlushäire korral " [▶ 19].

LCD-ekraan

LCD-ekraanil on unerežiim. Kui kasutajaliidest pole 15 minuti jooksul kasutatud, muutub ekraan tumedaks. Ekraani äratamiseks tuleb vajutada mõnd nuppu või pöörata mõnd ketasvalijat.

Valikukettad ja nupud

Valimiskettaid ja nuppe kasutatakse järgmiseks:

- LCD-ekraani kuvade, menüüde ja sätete vahel navigeerimiseks
- Väärtuste seadistamiseks

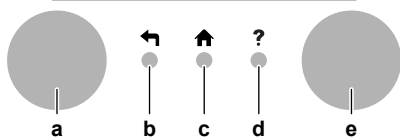

Artikkel	Kirjeldus
a Vasakpoolne ketasvalija	LCD kuvab ekraani vasakul poolel kaare, kui võimalik on kasutada vasakut ketasvalijat. <ul style="list-style-type: none"> ▪ : Keerake, seejärel vajutage vasakule ketasvalijale. Menüüstruktuuris navigeerimine. ▪ : Keerake vasakut ketasvalijat. Menüüelemendi valimine. ▪ : Vajutage vasakut ketasvalijat. Valiku kinnitamine või alammenüüsse minemine.
b Tagasinupp	: Vajutage, et minna Menüüstruktuuris 1 sammu võrra tagasi.
c Kodunupp	: Vajutage, et minna tagasi avalehele.
d Abinupp	: Vajutage, et vaadata konkreetse lehega seotud abiteksti (kui olemas).
e Parempoolne ketasvalija	LCD kuvab ekraani paremal poolel kaare, kui võimalik on kasutada paremat ketasvalijat. <ul style="list-style-type: none"> ▪ : Keerake, seejärel vajutage paremale ketasvalijale. Väärtuse või sätte muutmine, mis on kuvatud ekraani paremal poolel. ▪ : Keerake paremat ketasvalijat. Navigeerimine võimalike väärtuste ja sätete vahel. ▪ : Vajutage paremat ketasvalijat. Valiku kinnitamine ja järgmise Menüüelemendi juurde minemine.

5.2 Menüüstruktuur: ülevaade kasutajasätetest

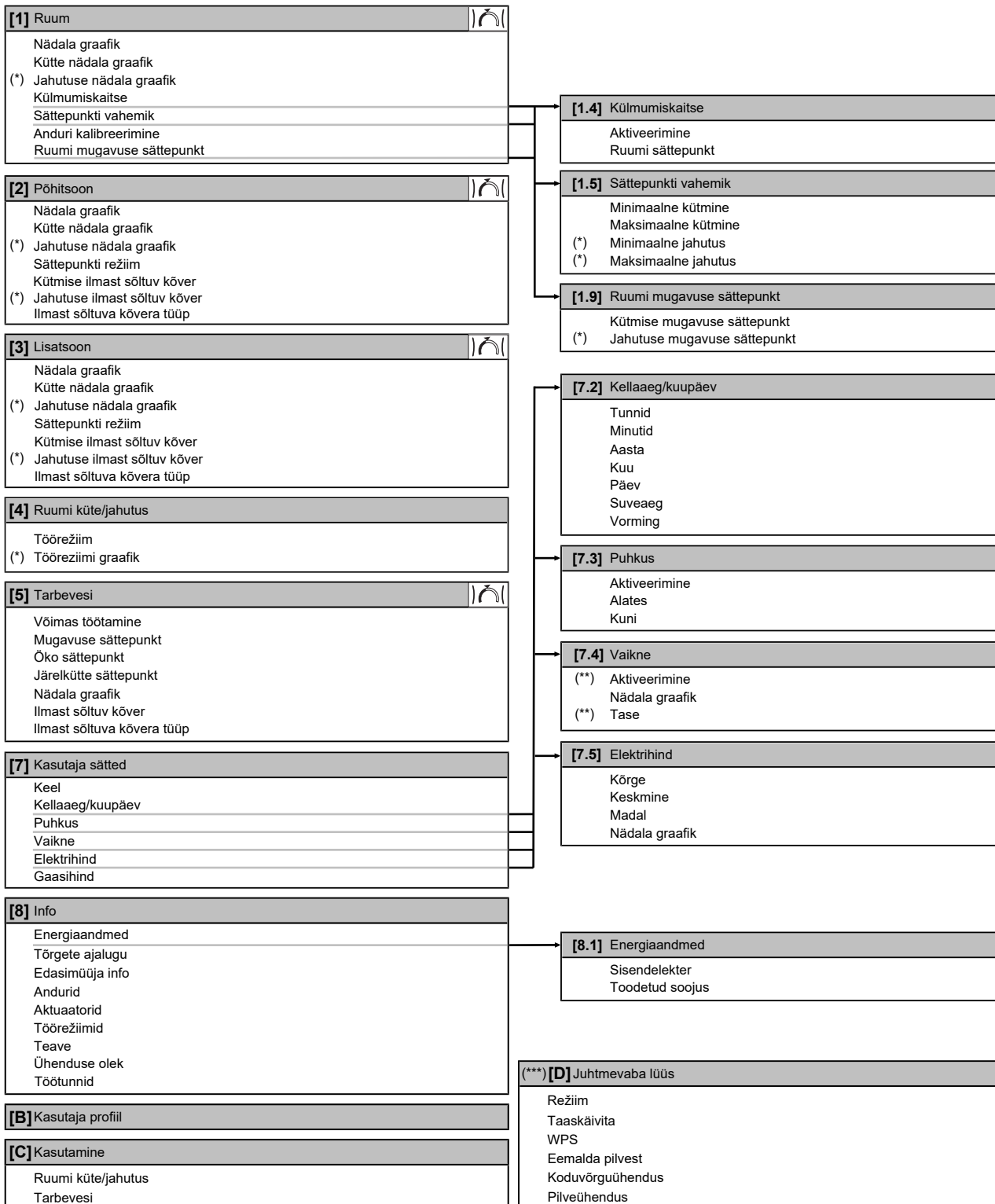

Sättepunkti kuva

(*) Kehtib ainult mudelitele, kus on võimalik jahutus

(**) Juurdepääsetav ainult paigaldajale

(***) Kehtib ainult siis, kui paigaldatud on kohtvõrk



TEAVITUSTÖÖ

Olenevalt valitud paigaldajasätetest ja seadme tüübist võivad sätted olla nähtavad/nähtamatud.

5.3 Võimalikud kuvad: ülevaade

Sagedasemad kuvad on järgmised:

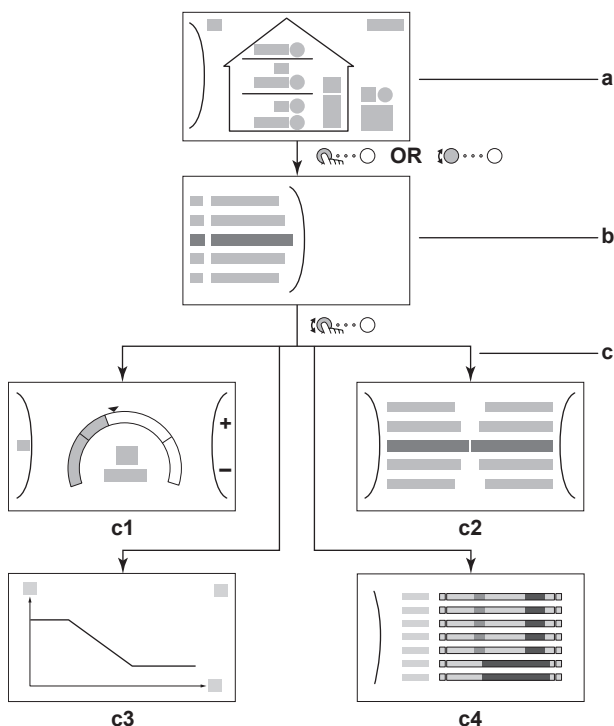

- a Avakuva
 b Peamenüü kuva
 c Madalama tasandi kuvad:
 c1: Sättepunkti kuva
 c2: Detailne kuva väärtustega
 c3: kuva ilmast sõltuva kõveraga
 c4: graafikuga kuva

5.3.1 Avakuva

Vajutage nupule , et minna tagasi avalehele. Kuvatakse seadme häälestamise ülevaade ja ruumi ja sättepunkti temperatuur. Avakuvale kuvatakse ainult sümbolid, mis on kehtivad teie seadme häälestamise puhul.

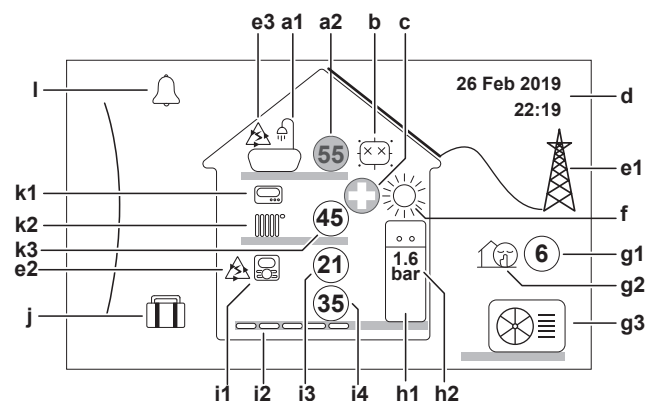







Võimalikud tegevused ekraanil	
	Navigeerimine peamenüü loendis.
	Peamenüü kuvale minemine.
?	Lingiridade lubamine/keelamine.

Artikkel	Kirjeldus
a	Soe tarbevesi
a1	Soe tarbevesi
a2	Mõõdetud paagi temperatuur ^(a)



Artikkel	Kirjeldus
b	Desinfitseerimine / võimas režiim
	Desinfitseerimise režiim aktiivne
	Võimas režiim aktiivne
c	Hädaolukord
	Soojuspumba tõrge ja süsteem töötab režiimis Hädaabi režiim või soojuspump lülitatakse sundkorras välja.
d	Praegune kuupäev ja kellaaeg
e	Nutikas energia
e1	Nutikas energia on saadaval päikesepaneelide või tarkvõrgu kaudu.
e2	Nutikat energiat kasutatakse hetkel ruumi kütmiseks.
e3	Nutikat energiat kasutatakse hetkel sooja tarbevee tootmiseks.
f	Ruumi töörežiim
	Jahutamine
	Küte
g	Välisseade / vaikne režiim
g1	Mõõdetud välistemperatuur ^(a)
g2	Vaikne režiim aktiivne
g3	Välisseade
h	Siseseade / sooja tarbevee paak
h1	Põrandal seisev integreeritud paagiga siseseade
	Seinale kinnitatud siseseade
	Seinale kinnitatud eraldi paagiga siseseade
h2	1.6 bar Veesurve
i	Põhitsoon
i1	Paigaldatud ruumi termostaadi tüüp:
	Seadme töötamine määratakse vastavalt spetsiaalse kasutajaliidese (BRC1HHDA, mida kasutatakse ruumi termostaadina, keskkonnatemperatuurile).
	Seadme töötamine määratakse välise ruumi termostaadiga (juhtmega või juhtmevaba).
—	Ruumi termostaati pole paigaldatud või seadistatud. Seadme töö toimub väljuva vee temperatuuri järgi ega olene tegelikult ruumitemperatuurist ja/või ruumi kütmise vajadusest.
i2	Paigaldatud soojuskiurguri tüüp:
	Põrandaküte
	Ventilaatorikonvektor
	Radiaator
i3	Mõõdetud ruumitemperatuur ^(a)
i4	Väljuva vee temperatuuri sättepunkt ^(a)
j	Puhkuserežiim
	Puhkuserežiim aktiivne

5 Töötab

Artikkel	Kirjeldus
k Lisatsoon	
k1 Paigaldatud ruumi termostaadi tüüp:	
	Seadme töötamine määratakse välise ruumi termostaadiga (juhtmega või juhtmevaba).
—	Ruumi termostaati pole paigaldatud või seadistatud. Seadme töö toimub väljuva vee temperatuuri järgi ega olene tegelikust ruumitemperatuurist ja/või ruumi kütmise vajadusest.
k2 Paigaldatud soojuskiirguri tüüp:	
	Põrandaküte
	Ventilaatorikonvektor
	Radiaator
k3  45	Väljuva vee temperatuuri sättepunkt ^(a)
I Tõrge	
	Tekkis viga.
	Vaadake üksikasju peatükist "8.1 Abiteksti kuvamine talitlushäire korral" ▶ 19].



^(a) Kui vastav toiming (nt ruumi kütmine) ei ole aktiivne, on ring hall.



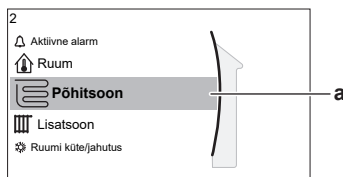

5.3.2 Peamenüü kuva









Avakuvalt alustades vajutage () või keerake () vasakut valikuketast, et avada peamenüü kuva. Peamenüüst pääsete erinevatele sättepunktide kuvadele ja alammenüüdesse.



a Valitud alammenüü

Võimalikud tegevused ekraanil	
	Loendis navigeerimine.
	Alammenüüsse sisenemine.
?	Lingiridade lubamine/keelamine.

Alammenüü	Kirjeldus
[0]  või  Aktiivne alarm	Piirang: kuvatakse ainult siis, kui esineb talitlushäire. Vaadake üksikasju peatükist "8.1 Abiteksti kuvamine talitlushäire korral" ▶ 19].
[1]  Ruum	Piirang: kuvatakse ainult siis, kui siseseadet juhivad spetsiaalne kasutajaliides (BRC1HHDA kasutatakse ruumi termostaadina). Ruumi temperatuuri seadistamine.
[2]  Põhitsoon	Kuvab põhitsooni kiirguri tüübi vastava sümboli. Põhitsooni väljuva vee temperatuuri seadistamine.
[3]  Lisatsoon	Piirang: Kuvatakse ainult siis, kui väljuva vee temperatuuril on kaks tsooni. Kuvab lisatsooni kiirguri tüübi vastava sümboli. Lisatsooni (kui olemas) väljuva vee temperatuuri seadistamine.

Alammenüü	Kirjeldus
[4]  Ruumi küte/jahutus	Näitab teie seadme vastavat sümbolit. Viib seadme kütterežiimi või jahutusrežiimi. Režiimi ei saa muuta ainult kütmisega mudelitel.
[5]  Tarbevesi	Sooja tarbevee paagi temperatuuri seadistamine.
[7]  Kasutaja sätted	Juurdepääs kasutajapoolsetele sätetele, nagu puhkuserežiim ja vaikne režiim.
[8]  Info	Kuvab siseseadme andmed ja teabe.
[9]  Paigaldussätted	Piirang: Ainult paigaldajale. Annab juurdepääsu täpsematele sätetele.
[A]  Kasutuselevõtt	Piirang: Ainult paigaldajale. Viib läbi katsetusi ja hooldust.
[B]  Kasutaja profiil	Aktiivse kasutaja profiili muutmine.
[C]  Kasutamine	Kütmise/jahutamise funktsiooni ja sooja tarbevee valmistamise sisse või välja lülitamine.
[D]  Juhtmevaba lüües	Piirang: Kuvatakse ainult siis, kui paigaldatud on juhtmevaba kohtvõrk (WLAN). Sisaldab sätteid, mis on vajalikud rakenduse ONECTA konfigureerimiseks.

5.3.3 Sättepunkti kuva

Sättepunkti kuva kuvatakse lehekülgedel, mis kirjeldavad süsteemi komponente, mis vajavad sättepunkti väärtust.

Näited

[1] Ruumitemperatuuri kuva

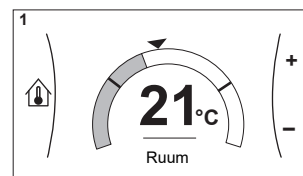

[2] Põhitsooni kuva

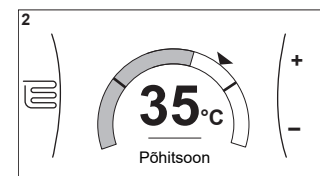

[3] Lisatsooni kuva

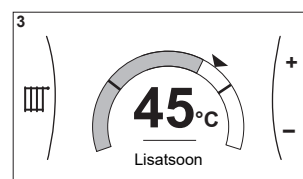

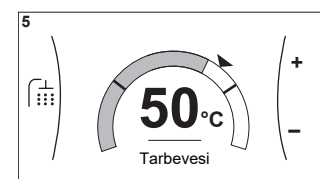

[5] Paagi temperatuuri kuva

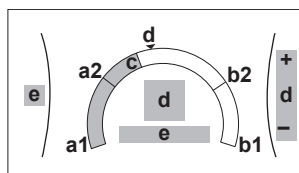

Selgitus



Võimalikud tegevused ekraanil	
	Navigeerimine alammenüü loendis.
	Alammenüüsse minemine.
	Soovitud temperatuuri reguleerimine ja automaatne rakendamine.

Artikkel	Kirjeldus	
Temperatuuri minimaalne limiit	a1	Fikseeritud seadme poolt
	a2	Piiratud paigaldaja poolt
Temperatuuri maksimaalne limiit	b1	Fikseeritud seadme poolt
	b2	Piiratud paigaldaja poolt
Praegune temperatuur	c	Mõõdetud seadme poolt
Soovitud temperatuur	d	Suurendamiseks/ vähendamiseks keerake paremat valikuketast.
Alammenüü	e	Alammenüüsse minemiseks keerake või vajutage vasakut valikuketast.

5.3.4 Detailne kuva väärtustega

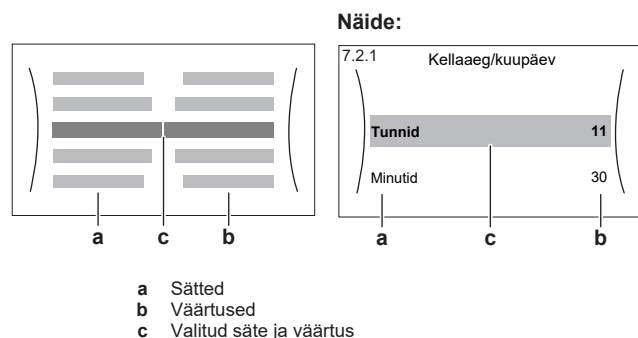

Võimalikud tegevused ekraanil	
	Navigeerimine sätete loendis.
	Väärtuse muutmine.
	Järgmise sätte juurde minek.
	Muudatuste kinnitamine ja jätkamine.

5.4 Funktsioonide SISSE või VÄLJA lülitamine

5.4.1 Visuaalne näidik

Seadme teatud funktsioone saab eraldi lubada või keelata. Kui funktsioon on keelatud, on vastav temperatuuri ikoon avakuval hall.

Ruumi kütmine/jahutamine

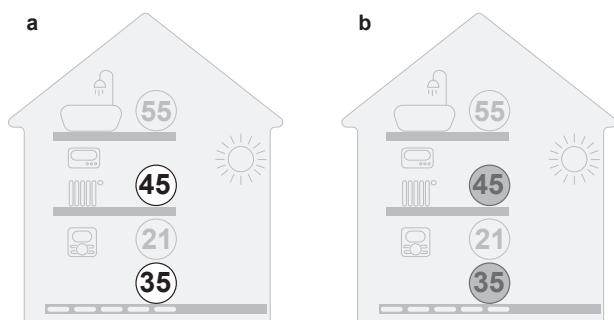

a Ruumi kütmine/jahutamine SEES
b Ruumi kütmine/jahutamine VÄLJAS

Paagi soojendamine

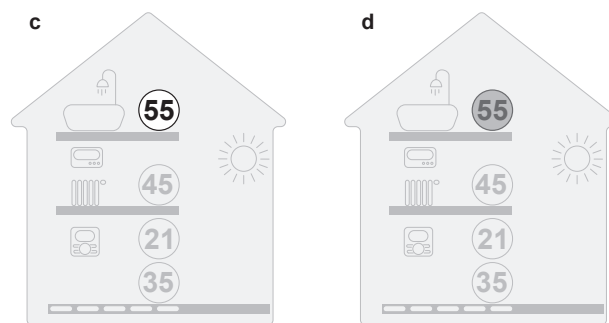

c Paagi soojendamine SEES
d Paagi soojendamine VÄLJAS

5.4.2 SISSE või VÄLJA lülitamiseks

Ruumi kütmine/jahutamine



MÄRKUS

Ruumi jäätumiskaitse. Isegi, kui lülitate ruumi kütmine-/jahutusrežiimi VÄLJA ([C.2]: Kasutamine > Ruumi küte/jahutus), saab ruumi jäätumiskaitse funktsioon, kui see on lubatud, endiselt aktiveeruda. Samas EI ole väljuva vee temperatuuri juhtimisel ja väline ruumi termostaadi juhtimisel kaitse garanteeritud.



MÄRKUS

Veetoru külmumise vältimine. Isegi, kui lülitate ruumi kütmine-/jahutusrežiimi VÄLJA ([C.2]: Kasutamine > Ruumi küte/jahutus), püsib veetoru külmumise vältimine, kui see on lubatud, aktiivne.

1	Minge [C.2]: Kasutamine > Ruumi küte/jahutus.	
2	Valige funktsioonile Sees või Väljas.	

Paagi soojendamine



MÄRKUS

Desinfitseerimisrežiim. Isegi kui lülitate paagi kütmine VÄLJA ([C.3]: Kasutamine > Tarbevesi) jääb desinfitseerimise režiim aktiivseks. Kui aga lülitate selle VÄLJA ajal, mil toimub desinfitseerimine, kuvatakse AH-viga.

1	Minge [C.3]: Kasutamine > Tarbevesi.	
2	Valige funktsioonile Sees või Väljas.	

5.5 Informatsiooni lugemine

Info väljalugemine

1	Minge [8]: Info.	
---	------------------	--

5 Töötab

Võimalik väljaloetav info

Menüüs...	Võite lugeda...
[8.1] Energiaandmed	Toodetud energia, tarbitud elekter ja gaas
[8.2] Tõrgete ajalugu	Talitlushäirete ajalugu
[8.3] Edasimüüja info	Kontakt/tugitelefoni number
[8.4] Andurid	Ruumi, paagi või sooja tarbevee paagi, välis- ja väljuva vee temperatuur (kui rakendatav)
[8.5] Aktuaatorid	Iga aktuaatori olek/režiim Näide: Sooja tarbevee pump SEES/VÄLJAS
[8.6] Töörežiimid	Praegune töörežiim Näide: Sulatamise/õlitagastuse režiim
[8.7] Teave	Info süsteemi versiooni kohta
[8.8] Ühenduse olek	Teave seadme, ruumi termostaadi ja kohtvõrguadapteri ühenduse oleku kohta.
[8.9] Töötunnid	Konkreetsete süsteemi komponentide töötunnid

5.6 Ruumi kütte/jahutuse reguleerimine

5.6.1 Ruumi kütterežiimi seadistamine

Info ruumi kütterežiimi kohta

Teie seade võib olla kütterežiimiga või kütte-/jahutusrežiimiga mudel:

- Kui seade on kütterežiimiga mudel, suudab see ruumi kütta.
- Kui seade on kütte-/jahutusrežiimiga mudel, suudab see ruumi kütta ja jahutada. Te peate sisestama süsteemile, millist töörežiimi kasutada.

Süsteemile ruumi töörežiimi edastamiseks saate teha järgmist:

Võite...	Asukoht
Kontrollige, millist ruumi töörežiimi hetkel kasutatakse.	Avakuva
Seadistage püsivalt ruumi töörežiim.	Peamenüü
Piirake automaatset ümberlülitust vastavalt kuu graafikule.	

Ruumi kütterežiimi seadistamiseks

1	Minge [4.1]: Ruumi kütte/jahutus > Töörežiim	
2	Valige üks järgmistest suvanditest: <ul style="list-style-type: none"> • Kütte: ainult kütterežiimis • Jahutus: ainult jahutusrežiimis • Automaatne: töörežiim muutub automaatselt kütmise ja jahutuse vahel vastavalt välistemperatuurile. Piiratud kuu kohta vastavalt graafikule Töörežiimi graafik [4.2]. 	

Automaatse ümberlülituse piiramine vastavalt kuu graafikule

Tingimused: saate seadistada ruumi töörežiimiks Automaatne.

1	Minge [4.2]: Ruumi kütte/jahutus > Töörežiimi graafik.	
2	Valige kuu.	

3	Iga kuu puhul valige suvandiks: <ul style="list-style-type: none"> • Kütte/Jahutus: pole piiratud • Ainult kütte: piiratud • Ainult jahutus: piiratud 	
4	Kinnitage muudatused.	

5.6.2 Soovitud ruumi temperatuuri muutmine

Ruumi temperatuuri juhtimisel saate kasutada ruumi temperatuuri sättepunkti kuva, et näha ja reguleerida soovitud ruumitemperatuuri.

1	Minge [1]: Ruum.	
2	Reguleerige soovitud ruumitemperatuuri. <p>a Tegelik ruumitemperatuur b Soovitud ruumitemperatuur</p>	

Kui graafik on sees pärast soovitud ruumi temperatuuri muutmist

- Temperatuur püsib muutumatuna seni, kuni graafikujärgset tegevust ei toimu.
- Soovitud ruumi temperatuur läheb graafikujärgsele väärtusele, kui toimub graafikujärgne toiming.

Te saate vältida graafiku järgmist, lülitades (ajutiselt) graafiku välja.

Ruumi temperatuuri graafiku välja lülitamine

1	Minge [1.1]: Ruum > Nädala graafik.	
2	Valige Ei.	





5.6.3 Soovitud väljuva vee temperatuuri muutmine



TEAVITUSTÖÖ

Väljuv vesi on vesi, mis suunatakse soojuskiurguritesse. Väljuva vee soovitud temperatuuri seadistab paigaldaja vastavalt soojuskiurguri tüübist. Reguleerige väljuva vee temperatuuri sätteid ainult probleemide korral.

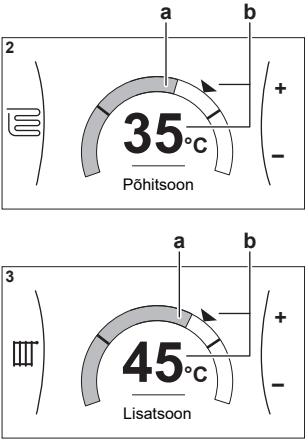
Te saate kasutada väljuva vee temperatuuri sättepunkti kuva, et näha ja reguleerida soovitud väljuva vee temperatuuri.

<p>1 Minge [2]: Põhitsoon või [3]: Lisatsioon.</p> 	
<p>2 Reguleerige väljuva vee soovitud temperatuuri.</p>  <p>a Tegelik väljuva vee temperatuur b Soovitud väljuva vee temperatuur</p>	

5.7 Sooja tarbevee reguleerimine

5.7.1 Vaheülekuumenduse režiim

Vaheülekuumenduse režiimis soojeneb kuumaveepaak pidevalt temperatuurini, mis on näidatud avakuval (näiteks: 50°C), kui temperatuur langeb alla kindla väärtuse.

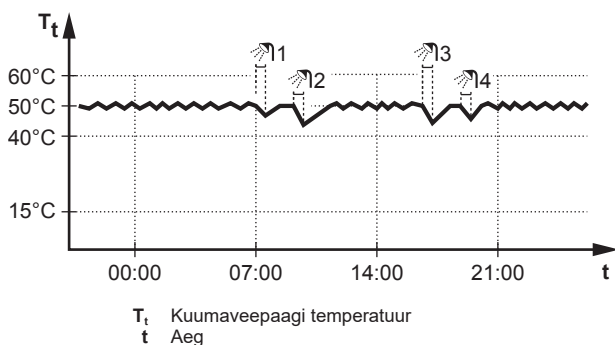

TEAVITUSTÖÖ

Ruumi küttevõimsuse vähenemise oht sisemise kiirkütjata sooja tarbevee paagi korral: sagedasel sooja tarbevee tootmisel võivad esineda sagedased ja pikad ruumi kütmise/jahutamise katkestused, kui valitakse alljärgnev:

Tarbesesi > Soojendusrežiim > Ainult järelküte.

TEAVITUSTÖÖ

Kui kuumaveepaagi režiimiks on vaheülekuumendus, siis on võimsuse puudumise ja mugavuse probleemi risk märkimisväärne. Sagedase vaheülekuumenduse korral võib kütmise/jahutamise funktsioon olla regulaarselt häiritud.

TEAVITUSTÖÖ

Olukordades, kui on väga madal STV tarbimine või see puudub, võib Ainult järelküte anda oodatust madalama STV temperatuuri. Sellistes olukordades on soovitatav lülituda ühele järgmistest režiimidest:

- Ainult programm
- Programm + järelküte

5.7.2 Graafikupõhine režiim

Kuumaveepaak toodab programmirežiimis kuuma vett vastavalt programmile. Parim aeg lasta paagil kuuma vett toota on öö, kuna ruumikütte vajadus on väiksem.

Näide:

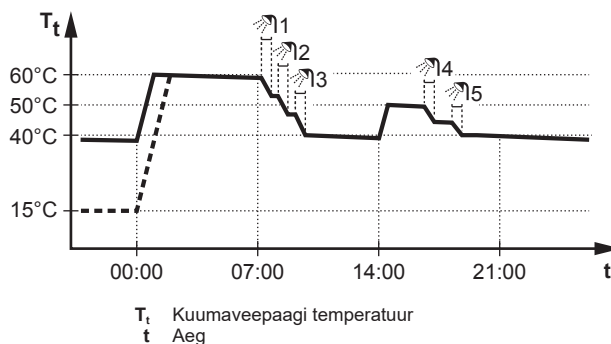

- Algselt on kuumaveepaagi temperatuur sama, mis paaki siseneval tarbeveel (näiteks 15°C).
- Kell 00:00 on sooja tarbevee paak programmeeritud kütma vett teatud eelseadistatud temperatuurini (näiteks: Mugavus = 60°C).
- Hommikul saate kasutada sooja vett ja kuumaveepaagi temperatuur langeb.
- Kell 14:00 on kuumaveepaak programmeeritud soojendamata vett teatud eelseadistatud temperatuurini (näiteks: Öko = 50°C). Soe vesi on jälle kättesaadav.
- Pärastlõunal ja öhtul saate jälle sooja vett kasutada ning kuumaveepaagi temperatuur langeb taas.
- Järgmisel päeval kell 00:00 tsükkel kordub taas.

5.7.3 Graafikupõhine + vaheülekuumenduse režiim

Graafikupõhise + vaheülekuumenduse režiimis on sooja tarbevee reguleerimine sama, mis graafikujärgses režiimis. Siiski, kui kuumaveepaagi temperatuur langeb alla eelseadistatud väärtuse (=vaheülekuumenduspaaži temperatuur –hüstereesi väärtus; näiteks: 35°C), kuumaveepaak soojeneb, kuni jõuab vaheülekuumenemise sättepunktini (näiteks: 45°C). See tagab kuuma vee pideva kättesaadavuse.

Näide:

5 Töötab

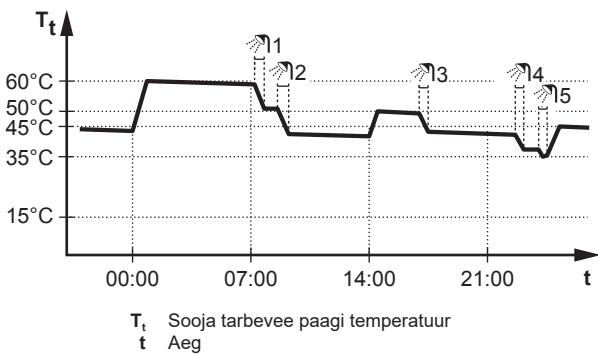

5.7.4 Sooja tarbevee võimsa režiimi kasutamine



Võimsa režiimi teave

Võimas töötamine võimaldab soojendada sooja tarbevett varukütteseadmega või kiirkütjaga. Kasutage seda režiimi nendel päevadel, kui sooja vee tarbimine on tavapärasest suurem.

Võimsa režiimi aktiveerituse kontrollimine

Kui avakuval on kuvatud , on võimas režiim aktiivne.

Aktiveerige või inaktiveerige Võimas töötamine järgmiselt:

1	Minge [5.1]: Tarbevesi > Võimas töötamine	
2	Valige võimsale režiimile sätteks Väljas või Sees.	

Kasutusnäide: teil on kohe sooja vett vaja

Olete järgmises olukorras:

- Olete peaaegu kogu sooja tarbevee ära kasutanud.
- Teil pole aega oodata järgmise sooja tarbevee paagi graafikupõhise soojenemiseni.

Sellisel juhul saate aktiveerida võimsa režiimi. Sooja tarbevee paak hakkab kuumutama vett temperatuurini Mugavus.

TEAVITUSTÖÖ

Kui sooja tarbevee paagi võimas režiim on aktiivne, siis on ruumi kütte/jahutuse ja võimsuse/mugavuse probleemid märkimisväärsed. Sagedase sooja tarbevee soojendamise korral esinevad sagedased ja pikad ruumi kütte/jahutuse katkestused.

5.8 Graafiku kuva: näide

See näide kirjeldab, kuidas seadistada ruumi temperatuuri graafikut põhitsooni kütterežiimis.

TEAVITUSTÖÖ

Toimingud teiste graafikute programmeerimiseks on samased.

Graafiku programmeerimine: ülevaade

Näide: soovite programmeerida järgmist graafikut:

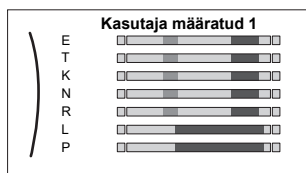



Eeltingimus: Ruumi temperatuuri graafik on saadaval ainult siis, kui ruumi termostaadiga juhtimine on aktiivne. Kui aktiivne on väljuva vee temperatuuriga juhtimine, saate programmeerida selle asemel põhitsooni graafikut.





- 1 Minge graafikusse.
- 2 (valikuline) kustutab kogu nädalaprogrammi sisu või valitud päevaprogrammi sisu.

- 3 Programmeerige graafik Esmaspäev.
- 4 Kopeerige graafik teistele nädalapäevadele.
- 5 Programmeerige graafik Laupäev ja kopeerige päevale Pühapäev.
- 6 Andke graafikule nimi.



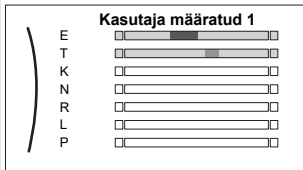

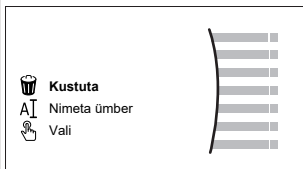
Graafikusse minemiseks

1	Minge [1.1]: Ruum > Nädala graafik.	
2	Seadistage graafikule Jah.	
3	Minge [1.2]: Ruum > Kütte nädala graafik.	



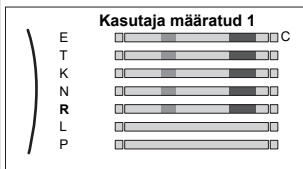

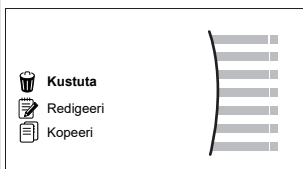
Nädalagraafiku sisu kustutamiseks

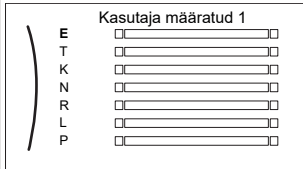

1	Valige praeguse graafiku nimi. 	
2	Valige Kustuta. 	
3	Valige kinnitamiseks OK.	

Päevagraafiku sisu kustutamiseks

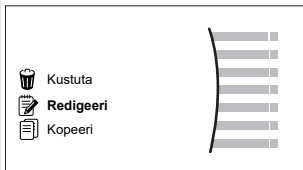



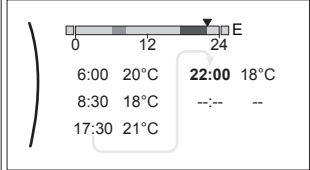

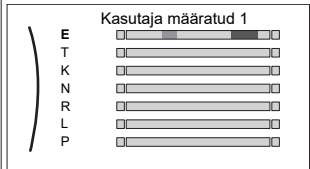

1	Valige päev, mille sisu soovite kustutada. Näiteks Reede 	
2	Valige Kustuta. 	
3	Valige kinnitamiseks OK.	

Graafiku Esmaspäev programmeerimiseks

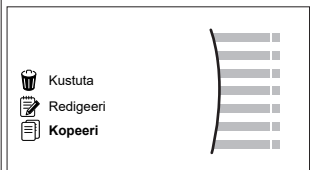
1	Valige Esmaspäev. 	
2	Valige Redigeeri. 	

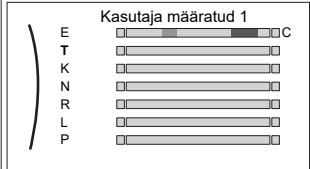

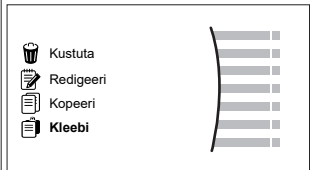
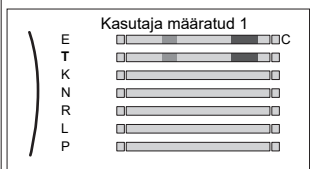



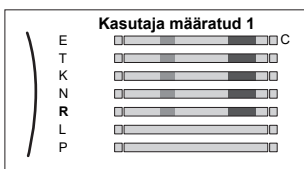

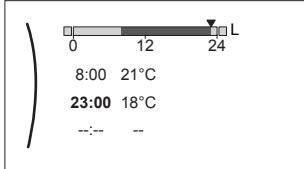

<p>3 Kasutage vasakut valikuketast, et valida kirje ja redigeerige kirjet parema valikukettaga. Iga päeva kohta saab programmeerida kuni 6 tegevust. Ribal on kõrge temperatuuril tumedam värvitoon kui madalal temperatuuril.</p>  <p>Märkus: Tegevuse kustutamiseks seadistage selle aeg samaks eelmise tegevuse omaga.</p>	
<p>4 Kinnitage muudatused.</p> <p>Tulemus: Esmaspäeva graafik on määratud. Viimase tegevuse väärtus kehtib kuni uue programmeeritud tegevuseni. Selles näites on esmaspäev esimene programmeeritud päev. Seega on viimane programmeeritud tegevus aktiivne kuni järgmise esmaspäeva esimese tegevuseni.</p>	

Graafiku kopeerimiseks teistele nädalapäevadele





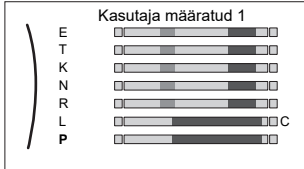

<p>1 Valige Esmaspäev.</p> 	
<p>2 Valige Kopeeri.</p>  <p>Tulemus: Kopeeritud päeva kõrval kuvatakse "C".</p>	
<p>3 Valige Teisipäev.</p> 	
<p>4 Valige Kleebi.</p>  <p>Tulemus:</p> 	

<p>5 Korrake toimingut kõikide ülejäänud nädalapäevade puhul.</p> 	<p>—</p>
---	----------

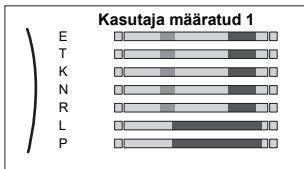
Graafiku Laupäev koostamiseks ja kopeerimiseks päevale Pühapäev

<p>1 Valige Laupäev.</p>	
<p>2 Valige Redigeeri.</p>	
<p>3 Kasutage vasakut valikuketast, et valida kirje ja redigeerige kirjet parema valikukettaga.</p> 	
<p>4 Kinnitage muudatused.</p>	
<p>5 Valige Laupäev.</p>	
<p>6 Valige Kopeeri.</p>	
<p>7 Valige Pühapäev.</p>	
<p>8 Valige Kleebi.</p> <p>Tulemus:</p> 	

Graafiku ümbernimetamiseks

<p>1 Valige praeguse graafiku nimi.</p> 	
<p>2 Valige Nimeta ümber.</p> 	
<p>3 (valikuline) Praeguse graafiku nime kustutamiseks sirvige läbi tähemärkide loendi, kuni kuvatakse ← ja seejärel vajutage, et kustutada eelmine tähemärk. Korrake seda graafiku nime iga tähemärgi puhul.</p>	
<p>4 Praeguse graafiku nime määramiseks kerige läbi tähemärkide loendi ja kinnitage valitud tähemärk. Graafiku nimi võib sisaldada kuni 15 tähemärki.</p>	
<p>5 Kinnitage uus nimi.</p>	



TEAVITUSTÖÖ

Kõiki graafikuid ei saa ümbernimetada.

5.9 Ilmast sõltuv kõver

5.9.1 Mis on ilmast sõltuv kõver?

Ilmast sõltuv töötamine

Seade töötab ilmast sõltuvalt, kui soovitud väljuva vee temperatuur või paagi temperatuur määratakse automaatselt lähtuvalt välistemperatuurist. See on seetõttu ühendatud hoone põhjapoolsel küljel asuva temperatuurianduriga. Kui välistemperatuur langeb või tõuseb kompenseerib seade seda koheselt. Seega ei pea seade ootama termostaadilt käsklust väljuva vee või paagi temperatuuri tõstmiseks või langetamiseks. Kuna see reageerib kiiremini, hoiab see ära sisetemperatuuri ja kraanides veetemperatuuri suured tõusud ja langused.

Eelised

Ilmast sõltuv töötamine vähendab energiakulu.

Ilmast sõltuv kõver

Temperatuuririnevuste kompenseerimiseks tugineb seade ilmast sõltuvalle kõverale. See kõver määrab, kui palju peab paagi või väljuva vee temperatuur erinema välistemperatuurist. Kuna kõvera kalle sõltub kohalikest asjaoludest, nagu kliima ja hoone isolatsioon, saab paigaldaja või kasutaja kõverat kohandada.

Ilmast sõltuva kõvera tüübid

Ilmast sõltuvaid kõveraid on 2 tüüpi:

- 2-punktiline kõver
- Kõvera kalle ja nihe

Millist tüüpi te kasutate reguleerimiseks sõltub teie enda eelistustest. Vt "5.9.4 Ilmast sõltuvate kõverate kasutamine" [p 17].

Saadavus

Ilmas sõltuv kõver on saadaval järgnevale:

- Põhitsoon - kütmine
- Põhitsoon - jahutus
- Lisatsioon - kütmine
- Lisatsioon - jahutus
- Paak (saadaval ainult paigaldajatele)

i TEAVITUSTÖÖ

Ilmast sõltuvalt töötamiseks määrake õigesti põhitsooni, lisatsooni või paagi sättepunkt. Vt "5.9.4 Ilmast sõltuvate kõverate kasutamine" [p 17].

5.9.2 2-punktiline kõver

Määrake ilmast sõltuv kõver nende kahe sättepunktiga:

- Sättepunkt (X1, Y2)
- Sättepunkt (X2, Y1)

Näide

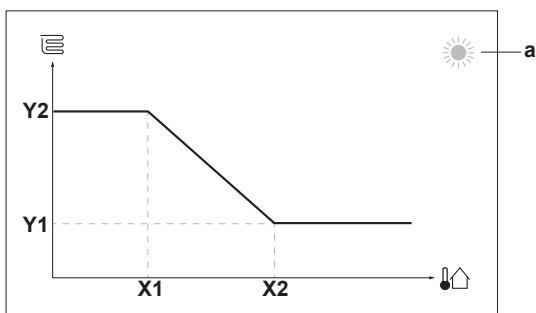

Artikkel	Kirjeldus
a	Valitud ilmast sõltuvad tsoonid: <ul style="list-style-type: none"> ☀️: põhitsooni või lisatsooni küte ❄️: põhitsooni või lisatsooni jahutus 🏠: Soe tarbevesi
X1, X2	Väliskeskonna temperatuuri näited
Y1, Y2	Soovitud paagi temperatuuri või väljuva vee temperatuuri näited. Ikoon tähendab vastava tsooni soojuskiirgurit: <ul style="list-style-type: none"> ☀️: Põrandaküte 🌀: Ventilaatorkonvektor 🔥: Radiaator 🏠: Sooja tarbevee paak

Võimalikud tegevused ekraanil	
🔍	Temperatuurides navigeerimine.
↔️	Temperatuuri muutmine.
👉	Järgmise temperatuuri juurde minek.
🔒	Muudatuste kinnitamine ja jätkamine.

5.9.3 Kõvera kalle ja nihe

Kalle ja nihe

Määrake ilmast sõltuva kõver kalde ja nihkega:

- Muutke **kallet**, et erinevalt suurendada või vähendada väljuva vee temperatuuri erineva keskkonnatemperatuuri korral. Kui näiteks väljuva vee temperatuur on üldiselt sobiv, kuid madala keskkonnatemperatuuri korral liiga külm, tõstke kallet nii, et väljuva vee temperatuuri tõstetakse rohkem langeva madala keskkonnatemperatuuri korral.
- Muutke **nihet**, et võrdselt suurendada või vähendada väljuva vee temperatuuri erineva keskkonnatemperatuuri korral. Näiteks, kui väljuva vee temperatuur on alati erineva keskkonnatemperatuuri korral liiga külm, muutke nihet üles, et suurendada võrdselt väljuva vee temperatuuri iga keskkonnatemperatuuri jaoks.

Näited

Ilmast sõltuv kõver, kui valitud on kalle:

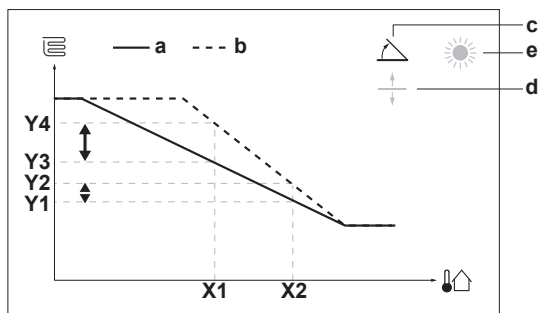

Ilmast sõltuv kõver, kui valitud on nihe:

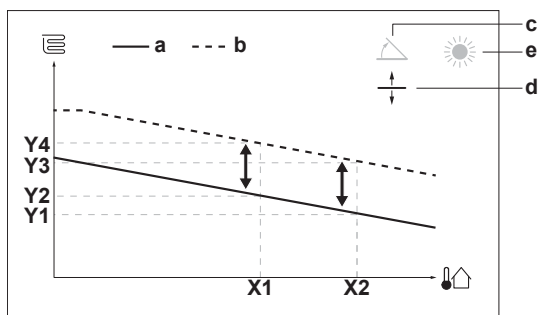

Artikkel	Kirjeldus
a	Ilmast sõltuv kõver enne muudatusi.
b	Ilmast sõltuv kõver pärast muudatusi (näide): <ul style="list-style-type: none"> Kalde muutmisel on uus eelistatud temperatuur X1 korral ebavõrdselt suurem kui eelistatud temperatuur X2 korral. Nihke muutmisel on uus eelistatud temperatuur X1 korral võrdselt suurem eelistatud temperatuurist X2 korral.
c	Kalle
d	Nihe
e	Valitud ilmast sõltuvad tsoonid: <ul style="list-style-type: none"> : põhitsooni või lisatsooni küte : põhitsooni või lisatsooni jahutus : Soe tarbevesi
X1, X2	Väliskeskonna temperatuuri näited
Y1, Y2, Y3, Y4	Soovitud paagi temperatuuri või väljuva vee temperatuuri näited. Icoon tähendab vastava tsooni soojuskiirgurit: <ul style="list-style-type: none"> : Põrandaküte : Ventilaaorkonvektor : Radiaator : Sooja tarbevee paak

Võimalikud tegevused ekraanil	
	Valige kalle või nihe.
	Suurendage või vähendage kallet/nihet.
	Kui valitud on kalle: seadistage kalle ja minge nihke juurde. Kui valitud on nihe: seadistage nihe.
	Kinnitage muudatused ja minge tagasi alammenüüsse.

5.9.4 Ilmast sõltuvate kõverate kasutamine

Konfigureerige ilmast sõltuvad kõverad järgmiselt:

Sättepunkti režiimi määramiseks

Ilmast sõltuva kõvera kasutamiseks peate määrama õige sättepunkti režiimi:

Minge sättepunkti režiimi ...	Seadistage sättepunkti režiim valikule ...
Põhitsoon – kütmine	
[2.4] Põhitsoon > Sättepunkti režiim	Ilmast sõltuv küte, fikseeritud jahutus VÕI Ilmast sõltuv
Põhitsoon – jahutus	

Minge sättepunkti režiimi ...	Seadistage sättepunkti režiim valikule ...
[2.4] Põhitsoon > Sättepunkti režiim	Ilmast sõltuv
Lisatsioon – kütmine	
[3.4] Lisatsioon > Sättepunkti režiim	Ilmast sõltuv küte, fikseeritud jahutus VÕI Ilmast sõltuv
Lisatsioon – jahutus	
[3.4] Lisatsioon > Sättepunkti režiim	Ilmast sõltuv
Paak	
[5.B] Tarbevesi > Sättepunkti režiim	Piirang: Saadaval ainult paigaldajatele. Ilmast sõltuv

Ilmast sõltuva kõvera tüübi muutmiseks

Kõikide tsoonide (põhitsoon + lisatsioon) ja paagi tüübi muutmiseks minge [2.E] Põhitsoon > Ilmast sõltuva kõvera tüüp.

Valitud tüübi vaatamine on võimalik ka järgmiselt:

- [3.C] Lisatsioon > Ilmast sõltuva kõvera tüüp
- [5.E] Tarbevesi > Ilmast sõltuva kõvera tüüp

Piirang: Saadaval ainult paigaldajatele.

Ilmast sõltuva kõvera muutmiseks

Tsoon	Minge ...
Põhitsoon – kütmine	[2.5] Põhitsoon > Kütmise ilmast sõltuv kõver
Põhitsoon – jahutus	[2.6] Põhitsoon > Jahutuse ilmast sõltuv kõver
Lisatsioon – kütmine	[3.5] Lisatsioon > Kütmise ilmast sõltuv kõver
Lisatsioon – jahutus	[3.6] Lisatsioon > Jahutuse ilmast sõltuv kõver
Paak	Piirang: Saadaval ainult paigaldajatele. [5.C] Tarbevesi > Ilmast sõltuv kõver



TEAVITUSTÖÖ

Maksimaalne ja minimaalne sättepunkt

Kõverat ei saa konfigureerida temperatuuriga, mis on kõrgem või madalam antud tsoonile või paagile seadistatud maksimaalsest või minimaalsest sättepunktist. Maksimaalse või minimaalse sättepunkti saavutamisel läheb kõver sirgeks.

Ilmast sõltuva kõvera täppisreguleerimiseks: kõvera kalle-nihe

Järgmises tabelis on kirjeldatud tsooni või paagi ilmast sõltuva kõvera täppisreguleerimist:

Tunnete ...		Täppisreguleerimine kalde ja nihkega:	
Tavalisel välistemperatuuril ...	Külmal välistemperatuuril ...	Kalle	Nihe
OK	Külm	↑	—
OK	Kuum	↓	—
Külm	OK	↓	↑
Külm	Külm	—	↑
Külm	Kuum	↓	↑
Kuum	OK	↑	↓

6 Nõuanded energia säästmise kohta

Tunnete ...		Täppisreguleerimine kalde ja nihkega:	
Tavalisel välistemperatuuril ...	Külmal välistemperatuuril ...	Kalle	Nihe
Kuum	Külm	↑	↓
Kuum	Kuum	—	↓

Ilmast sõltuva kõvera täppisreguleerimiseks: 2 punktiga kõver

Järgmises tabelis on kirjeldatud tsooni või paagi ilmast sõltuva kõvera täppisreguleerimist:

Tunnete ...		Täppisreguleerimine sättepunktidega:			
Tavalisel välistemperatuuril ...	Külmal välistemperatuuril ...	Y2 ^(a)	Y1 ^(a)	X1 ^(a)	X2 ^(a)
OK	Külm	↑	—	↑	—
OK	Kuum	↓	—	↓	—
Külm	OK	—	↑	—	↑
Külm	Külm	↑	↑	↑	↑
Külm	Kuum	↓	↑	↓	↑
Kuum	OK	—	↓	—	↓
Kuum	Külm	↑	↓	↑	↓
Kuum	Kuum	↓	↓	↓	↓

^(a) Vt "5.9.2 2-punktiline kõver" ▶ 16].

6 Nõuanded energia säästmise kohta

Nõuanded toatemperatuuri kohta

- Veenduge, et soovitud toatemperatuur ei oleks MITTE KUNAGI liiga kõrge (kütterežiimis) ega liiga madal (jahutusrežiimis), kuid ALATI vastav tegelikele vajadustele. Iga kokkuhoitud kraad võib vähendada kütte-/jahutuskulusid kuni 6% võrra.
- ÄRGE suurendage/vähendage soovitud ruumitemperatuuri, et ruumi kiiremini kütta/jahutada. Ruum EI soojene/jahtu kiiremini.
- Kui süsteemi kujundus sisaldab aeglaseid küttekiirgureid (näiteks põrandaküte), vältige suuri ruumitemperatuuri kõikumisi ja ÄRGE laske ruumitemperatuuril liiga madalaks/kõrgeks muutuda. Toa uuesti kütmine/jahutamine kulutab rohkem aega ja energiat.
- Oma tavaparaste ruumikütte või -jahutuse vajaduste rahuldamiseks kasutage nädalapõhist graafikut. Vajadusel saate graafikust lihtsasti kõrvale kalduda:
 - Lühema perioodide korral: võite graafikujärgse toatemperatuuri tühistada kuni järgmise graafikujärgse toiminguni. **Näide:** Kui teil on pidu või kui lahkute paariks tunniks kodust.
 - Pikemate perioodide puhul võite kasutada puhkuserežiimi.

Nõuanded kuumaveepaagi temperatuuri kohta

- Kasutage nädalapõhist graafikut oma sooja tarbevee vajaduste rahuldamiseks (AINULT programmirežiimis).
- Programmeerige kuumaveepaak öösel soojendama vett eelseadistatud temperatuurini (Mugavus = kõrgem kuumaveepaagi temperatuur), kuna siis on ruumikütte vajadus väiksem.
- Kui kuumaveepaagi ühekordsest kütmisest öö jooksul EI piisa, programmeerige päeval kuumaveepaagi lisaküte eelseadistatud temperatuurini (Öko = madalam kuumaveepaagi temperatuur).

- Veenduge, et kuumaveepaagi temperatuur EI OLEKS liiga kõrge. **Näide:** Muutke kuumaveepaagi temperatuur peale paigaldamist iga päev 1°C võrra madalamaks ja kontrollige, kas teil on jätkuvalt piisavas koguses sooja vett.
- Programmeerige sooja tarbevee pump päeval TÖÖLE AINULT ajavahemikul, mil on vaja kohe kuumat vett tarbida. **Näide:** Hommikul ja õhtul.

7 Hooldus ja teenindus

7.1 Ülevaade: hooldus ja teenindus

Paigaldaja peab teostama iga-aastase hoolduse. Kontakti/tugitelefoni numbri leiate kasutajaliidese abil.

1	Minge [8.3]: Info > Edasimüüja info.	
---	--------------------------------------	--

Lõppkasutajana peate tegema järgmist:

- Hoidma seadme ümbruse puhtana.
- Hoidma kasutajaliidese puhtana, kasutades selleks pehmet niisket lappi. ÄRGE kasutage puhastusaineid.
- Kontrollige regulaarselt, kas veesurve on üle 1 baari.

Jahutusaine

See toode sisaldab fluoritud kasvuhoonegaase. ÄRGE laske gaase atmosfääri.

Jahutusaine tüüp: R32

Globaalse soojenemise potentsiaali (GWP) väärtus: 675

Sõltuvalt rakenduvatest seadustest on kohustuslik perioodiline jahutusvedeliku lekete kontrollimine. Lisainfo saamiseks võtke ühendust paigaldajaga.

HOIATUS: KERGSÜTTIV MATERJAL
 Selle seadme sees olev jahutusaine on kergelt süttiv.

HOIATUS

- Seadme sees olev jahutusaine on kergelt süttiv, kuid tavaoludes see EI leki. Kui jahutusaine leki ruumi ja puutub kokku põleti, kütteseadme või pliidi leegiga, võib see põhjustada tulekahju või tekitada ohtliku gaasi.
- Lülitage VÄLJA kõik põlemisega kütteseadmed, ventileerige ruum ja võtke ühendust edasimüüjaga, kellelt seadme ostsite.
- ÄRGE kasutage seadet enne, kui hooldustöötaja on kontrollinud jahutusaine lekkega seotud osa ja selle remontinud.

HOIATUS

- ÄRGE augustage ega põletage jahutusaine ahela osi.
- ÄRGE kasutage sulatusprotsessi kiirendamiseks puhastusmaterjale ega muid viide, mida tootja ei ole soovitanud.
- Arvestage, et süsteemi sees olev jahutusaine on lõhnatu.

MÄRKUS

Kehtiv **fluoritud kasvuhoonegaaside** seadusandlus nõuab, et seadme jahutusaine kogus oleks toodud nii massina kui ka CO₂ ekvivalendina.

Koguse CO₂ ekvivalendina tonnides arvutamise meetod: jahutusaine GWP-väärtus × kogu jahutusaine kogus [kg] / 1000

Lisainfo saamiseks võtke ühendust paigaldajaga.

8 Veatuvastus

Kontakt

Allpool esitatud sümptomite korral võite probleemi ise lahendada. Muude probleemide korral võtke ühendust paigaldajaga. Kontakti/järgitelefoni numbri leiata kasutajaliidese abil.

1	Minge [8.3]: Info > Edasimüüja info.	
---	--------------------------------------	--

8.1 Abiteksti kuvamine talitlushäire korral

Talitlushäire korral kuvatakse sõltuvalt raskusastmest avakuval järgmine teave:

- : Vigade teave
- : Talitlushäire

Talitlushäire lühikese ja pika kirjelduse nägemiseks tegutsege järgmiselt:

1	Vajutage vasakule valikukettale, et avada menüü ja mingi alammenüüsse Aktiivne alarm. Tulemus: Ekraanil kuvatakse vea lühikirjeldus ja veakood.	
2	Vajutage veakuval ?. Tulemus: Ekraanil kuvatakse vea pikk kirjeldus.	?

8.2 Talitlushäirete ajaloo kontrollimine

Tingimused: Kasutajatase on seadistatud täpsemale lõppkasutajale.

1	Minge [8.2]: Info > Tõrgete ajalugu.	
---	--------------------------------------	--

Näete viimatiste talitlushäirete loendit.

8.3 Sümptom: elutoas on liiga külm (palav)

Võimalik põhjus	Korrigeerivad tegevused
Soovitud toatemperatuur on liiga madal (kõrge).	Suurendage (vähendage) soovitud toatemperatuuri. Vt "5.6.2 Soovitud ruumi temperatuuri muutmine" ▶ 12]. Kui probleem on igapäevane, toimige järgmiselt: <ul style="list-style-type: none"> Suurendage (vähendage) toatemperatuuri eelseadistatud väärtust. Vaadake kasutaja viitejuhendit. Reguleerige toa temperatuurigraafikut. Vt "5.8 Graafiku kuva: näide" ▶ 14].
Soovitud toatemperatuur ei ole saavutatav.	Suurendage väljuva vee soovitud temperatuuri vastavalt soojuskiirguri tüübile. Vt "5.6.3 Soovitud väljuva vee temperatuuri muutmine" ▶ 12].
Ilmas sõltuv kõver on valesti seadistatud.	Reguleerige ilmast sõltuvat kõverat. Vt "5.9 Ilmast sõltuv kõver" ▶ 16].

8.4 Sümptom: kraanivesi on liiga külm

Võimalik põhjus	Korrigeerivad tegevused
Soe tarbevesi sai otsa ebatavaliselt kõrge tarbimise tõttu.	Kui vajate kohe sooja tarbevett, käivitage kuumaveepaagi režiim Võimas töötamine. Selleks läheb aga vaja lisaenergiat. Vt "5.7.4 Sooja tarbevee võimsa režiimi kasutamine" ▶ 14].
Kuumaveepaagi soovitud temperatuur on liiga madal.	Kui probleem on igapäevane, tehke üht järgmistest: <ul style="list-style-type: none"> Suurendage kuumaveepaagi temperatuuri eelseadistatud väärtust. Vaadake kasutaja viitejuhendit. Reguleerige kuumaveepaagi temperatuurigraafikut. Näide: Programmeerige kuumaveepaagi lisaküte päeval eelseadistatud temperatuurini (Öko sättepunkt = madalam paagitemperatuur). Vt "5.8 Graafiku kuva: näide" ▶ 14].

8.5 Sümptom: soojuspumba rike

Kui soojuspump ei suuda töötada, saab varukütteseade ja/või kiirkütja töötada hädaolukorra kütteseadmene. See võtab sellisel juhul üle küttekoormuse kas automaatselt või käsitsi määrates.

- Kui Hädaabirežiim on määratud sättele Automaatne ja ilmneb soojuspumba tõrge, reageerib süsteem järgmiselt:
 - ETVH/X korral: varukütteseade võtab automaatselt üle sooja tarbevee tootmise ja ruumi kütmise.
 - ETBH/X korral: varukütteseade võtab automaatselt üle küttekoormuse ja valikulise paagi kiirkütja võtab üle sooja tarbevee tootmise.
- Kui Hädaabirežiim on määratud olekule Manuaalne ja ilmneb soojuspumba rike, lõppeb sooja tarbevee tootmine ja ruumi kütmine.

Selle käsitsi taastamiseks kasutajaliidese kaudu, avage peamenüüs Aktiivne alarm ja kinnitage, kas varukütteseade ja/või kiirkütja võib küttekoormuse üle võtta või mitte.
- Alternatiivsena, kui Hädaabirežiim on seatud valikule:
 - automaatne RK vähendatud/STV sees, vähendatakse ruumi kütmist, kuid soe tarbevesi on endiselt saadaval.
 - automaatne RK vähendatud/STV väljas vähendatakse ruumi kütmist ja soe tarbevesi EI OLE saadaval.
 - automaatne RK normaalne/STV väljas jätkatakse ruumi kütmist tavapärasel, kuid soe tarbevesi EI OLE saadaval.

Sarnaselt režiimile Manuaalne võib seade võtta üle kogu koormuse varukütteseadmega ja/või kiirkütjaga, kui kasutaja aktiveerib selle peamenüükuval valikus Aktiivne alarm.

Kui soojuspump ei tööta, siis ilmub kasutajaliidesele või .

Võimalik põhjus	Korrigeerivad tegevused
Soojuspump on kahjustatud.	Vt "8.1 Abiteksti kuvamine talitlushäire korral" ▶ 19].





TEAVITUSTÖÖ

Energiaarve on märgatavalt suurem, kui küttekoormuse võtab üle varukütteseade või kiirkütja.

9 Toote kasutuselt kõrvaldamine



8.6 Tunnus: süsteem tekitab pärast kasutuselevõttu korisevat häält

Võimalik põhjus	Korrigeerivad tegevused
Süsteemis on õhku.	Eemaldage süsteemist õhk. ^(a)
Ebaõige hüdrotasakaal.	Mõeldud paigaldajale: 1 Tehke hüdraulika tasakaalustamine, et tagada voolu ühtlane jaotumine kiirgurite vahel. 2 Kui hüdrauliline tasakaal ei ole piisav, muutke pumba piirangusätteid ([9-0D] ja [9-0E], kui olemas).
Erinevad talitlushäired.	Kontrollige, kas kasutajaliidese avakuval on kuvatud  või  . Vaadake talitlushäirete kohta lisateavet peatükist "8.1 Abiteksi kuvamine talitlushäire korral" ▶ 19].

^(a) Me soovime eemaldada õhu seadme õhueleemalduse funktsiooniga (mõeldud paigaldajale). Kui eemaldate õhku soojuskiirguritest või kollektoritest, arvestage alljärgnevaga:



HOIATUS

Õhu eemaldamine soojuskiirguritest või kollektoritest. Enne õhu eemaldamist soojuskiirguritest või kollektoritest kontrollige, kas kasutajaliidese avakuval on kuvatud  või .

- Kui ei ole, võite jätkata kohe õhu eemaldamisega.
- Kui on, siis veenduge, et ruum, kus soovite õhku eemaldada, on piisavalt ventileeritud. **Põhjus:** jahutusaine võib lekkida veeringlusesse ja seeläbi ruumi, kui eemaldate õhku soojuskiirguritest või kollektoritest.

9 Toote kasutuselt kõrvaldamine



MÄRKUS

ÄRGE proovige süsteemi iseseisvalt demonteerida: süsteemi demonteerimine ja jahutusaine, õli ja muude osade vahetamine PEAB vastama asjakohastele seadustele. Seadmed TULEB käidelda spetsiaalsetes korduvkasutamise, ümbertöötlemise ja taastamise käitlusjaamades.

10 Sõnastik

DHW = Domestic hot water – soe tarbevesi

Erinevat tüüpi hoonetes kasutatav soe vesi.

LWT = Leaving water temperature – väljuva vee temperatuur

Seadme väljalaske vee temperatuur.

11 Paigaldussätted: paigaldaja täidetavad tabelid

11.1 Konfigureerimise viisard

Säte	Täitke...
Süsteem	
Siseseadme tüüp (ainult lugemine)	
Varukütteseadme tüüp [9.3.1] (kirjutuskaitsega)	
Soe tarbevesi [9.2.1]	
Hädaabirežiim [9.5]	
Tsoonide arv [4.4]	
Glükooliga täidetud süsteem (kohapealsete sätete ülevaade [E-0D])	
Lisakütteseade võimsus [9.4.1] (kui rakendatav)	
Varukütteseade	
Pinge [9.3.2]	
Konfiguratsioon [9.3.3]	
Võimsuse aste 1 [9.3.4]	
Lisavõimsuse aste 2 [9.3.5] (kui rakendatav)	
Põhitsoon	
Kiirguri tüüp [2.7]	
Juhtimine [2.9]	
Sättepunkti režiim [2.4]	
Nädala graafik [2.1]	
Ilmast sõltuva kõvera tüüp [2.E]	
Lisatsioon (ainult kui [4.4]=1, kahe tsooniga)	
Kiirguri tüüp [3.7]	
Juhtimine (ainult lugemine) [3.9]	
Sättepunkti režiim [3.4]	
Nädala graafik [3.1]	
Ilmast sõltuva kõvera tüüp [3.C] (kirjutuskaitsega)	
Tarbevesi (kui rakendatav)	
Soojendusrežiim [5.6]	
Mugavuse sättepunkt [5.2]	
Öko sättepunkt [5.3]	
Järelkütte sättepunkt [5.4]	
Sättepunkti režiim [5.B]	
Ilmast sõltuva kõvera tüüp [5.E] (kirjutuskaitsega)	

11.2 Seadistusmenüü

Säte	Täitke...
Põhitsoon	
Välise termostaadi tüüp [2.A]	
Lisatsioon (kui rakendatav)	
Välise termostaadi tüüp [3.A]	

11 Paigaldussätted: paigaldaja täidetavad tabelid

Säte	Täitke...
Info	
Edasimüüja info [8.3]	





ERC



4P634883-1 C 00000004

Copyright 2021 Daikin

DAIKIN EUROPE N.V.

Zandvoordestraat 300, B-8400 Oostende, Belgium

4P634883-1C 2022.08